

FP 150

FILTER- / ABSAUG- / UMWELTSCHUTZ- // TECHNOLOGIE

F. Huhn & Sohn

**Siebdruckbedarf
Siebspanndienst
Selbstklebefolien
Schneideplotter
Filteranlagen
Digital-Drucksysteme**

Ballindamm 3 20095 Hamburg
Tel.: 040-300 87400 Fax: 040-300 87401
www.huhn-sohn.de huhn.sohn@online.de



FP 150



Hohe Standzeit durch effektive Filterreinigung

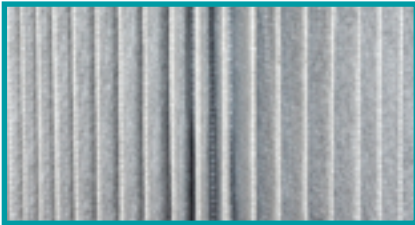

neue Filterpatrone



Filterpatrone im Einsatz

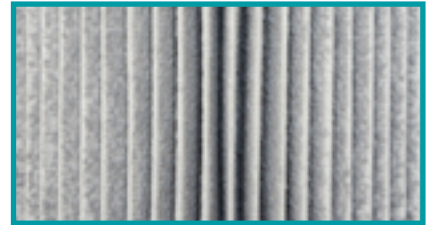

Filterpatrone nach Abreinigung

Die FP 150 ist mit einer abreinigbaren, antistatischen Filterpatrone ausgestattet, die es ermöglicht den Filter durch Druckluftstöße wieder von der Belegung mit Staub zu befreien. Ihre Mikrofaser-Oberfläche aus PES (Polyester) ist mit einer leitfähigen Beschichtung versehen und stellt eine robuste und gegen mechanische Beschädigung gut geschützte Lösung für ein weites Feld an Kundenanwendungen dar. So ist die Patrone

beispielsweise gut geeignet für Anwendungsfälle, in denen große Mengen trockenen Staubs abgesaugt werden und erreicht im Vergleich zu Anlagen mit Sättigungsfilter enorm hohe Standzeiten. In Verbindung mit einer Precoatierung (Aufbringen einer Trennschicht auf der Filterpatrone) ist es zudem möglich klebrige und feuchte Stäube zuverlässig abzuscheiden.



Einfache Staubentnahme



Die Entsorgung des im Prozess anfallenden Staubs erfolgt über den entnehmbaren Staubsammelbehälter.

Bei Bedarf kann ein Staubbeutel zur kontaminationsarmen Staubentnahme eingelegt werden.



Sicherheit in Arbeits- und Gesundheitsschutz

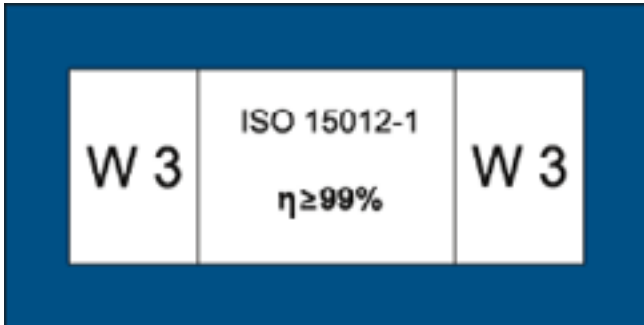

Schweißrauch und Stäube von artverwandten Prozessen sind ein Leichtes für diese Anlage. Das Institut für Arbeitsschutz (IFA) hat sie speziell nach DIN ISO 15012-1 (2013) geprüft. Sie erfüllt das Schutzlevel für sicheres Absaugen und Filtern, welches in der Richtlinie TRGS 528 gefordert ist. Rauche, Dämpfe oder Stäube mit Partikeln im Mikrometerbereich filtert die Anlage sicher aus der Luft. Ausgezeichnet mit W3 bietet die Anlage dreifach Schutz für Mensch, Umwelt und Maschine.



Modular und flexibel



Die FP 150 ist mit einer abreinigbaren Filterpatrone der Staubklasse M ausgerüstet. Zur Erhöhung des Abscheidegrades, zum Beispiel bei krebserregenden Stoffen, lässt sich optional ein Partikelfilter (H13) nachschalten. Zur Beseitigung von Gerüchen aus der Pro-

zessluft ist außerdem ein Molekularfilter (Aktivkohle/BAC) erhältlich. Je nach gewähltem Zusatzfilter muss ein Maschinensockel zur Erhöhung der Standfestigkeit der Anlage mitbestellt werden.



Filterpatronen-Abreinigung



Filterpatrone neu

Filterpatrone gesättigt

Die FP 150 verfügt über eine spezielle Abreinigungssteuerung, die es ermöglicht die Filterpatrone automatisch von ihrer Belegung mit Staub zu befreien und so die Filterstandzeit enorm zu erhöhen.

Je nach Anwendungsfall sind verschiedene Optionen vom Kunden parametrierbar:

Differenzdruck gesteuerte Abreinigung (Werkseinstellung)

- Die Anlage misst ständig die aktuelle Filtersättigung und startet automatisch den Abreinigungszyklus, wenn ein eingestellter Wert erreicht wird (Werkseinstellung: 75% Filtersättigung).

- Intervall-Abreinigung (parametrierbar über die Schnittstelle)

Die Anlage startet den Abreinigungszyklus automatisch in einstellbaren Zeitabständen (Minuten/Stunden).

- Nachlaufreinigung (parametrierbar über die Schnittstelle)

Die Nachlaufreinigung kann auch zusätzlich zu einem anderen Modus aktiviert werden. Wird die Anlage in Standby geschaltet, startet automatisch ein Abreinigungszyklus. So kann die Anlage am Ende einer Arbeitsschicht ohne Unterbrechung eines Arbeitsprozesses die Filter reinigen.

- Start Abreinigung über Schnittstelle

Die Abreinigung kann vom Kunden je nach Anwendungsfall einfach über die Schnittstelle aktiviert werden. Diese Funktion wird empfohlen, wenn der Arbeitsprozess des Kunden nicht unvorhergesehen gestört werden darf.

Zusatzfunktionen:

Steuerung Absperrschieber, Anlagen Shut-Down während laufender Abreinigung, Zykluszeiten uvm.



Erfasst jedes Schadpartikel Schadstoffe haben keine Chance



- kontaminationsarme Staubentsorgung
- Molekularsieb gegen gasförmige Schadstoffe
- Rohrleitung / flexiblen Schlauch / Absaugarm
- Luftrückführung oder Abluftleitung



Doppelte Adsorptionskraft



Aktivkohle



BAC-Granulat



Aktivkohle/BAC

Die Adsorption der gasförmigen Substanzen erfolgt mit Aktivkohle (physikalische Adsorption) und BAC-Granulat (chemische Adsorption).

Sie fangen ergänzend ein sehr breites Spektrum an Gasen und Gerüchen auf.

-> Neutralisierung durch chemische Bindung mit auf dem Trägermaterial angebrachten Reaktionsstoff.

Weitere Infos zur Serie

QR-Code einscannen:



Inspirierende Kontrolle



Permanent volle Kontrolle über die Anlage

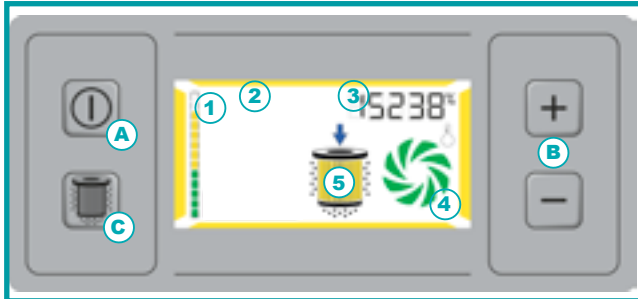

- A - Wechsel Start / Stopp
- B - manuelle Leistungsregelung
- C - manueller Start Filterpatronen-Abreinigung
- 1 - Filtersättigungsanzeige
- 2 - Anzeige Anlagenstatus
- 3 - Anzeige Leistungseinstellung/
Betriebsstundenzähler
- 4 - Anzeige Temperatur- und Turbinenstatus
- 5 - Anzeige Filterstatus

Schnittstelle Sub-D 25

Externe Steuerung der Anlage



Abbildung ähnlich

Leistungsstarke Steuerelektronik

- Wechsel Start / Stopp
- "Filter voll"-Vorwarnstufe (75%)
- Sammelfehlerausgang
(Drehzahl, Temperatur, "Filter voll" 100%)
- externe Leistungsregelung
- Parametrierzugang zur Aktivierung von
Spezialfunktionen und Abreinigungsmodi
- Meldungsspeicher
- Digitale Schnittstelle (RS232)

Anwendungen



Umfüllarbeiten, Verpackungsvorgänge, Zuführ- / Förderprozesse

Wenn Materialien von einem Ort zum anderen gebracht werden, wie beim Verpacken oder Transportieren, kann dieser Prozess einige Partikel freisetzen. Vor allem, da sie für das menschliche Auge nicht sichtbar sind, ist das Risiko nicht zu unterschätzen. Partikel können aus dem Aufwirbeln entstehen. TBH Filter- und Absauganlagen entfernen diese Partikel sicher aus der Umgebungsluft.



Mechanische Bearbeitung (Schleifen, Entgraten, Fräsen, Bohren, Schneiden)

Prozesse wie Schleifen, Entgraten, Fräsen, Bohren, oder Schneiden erzeugen Stäube, Dämpfe und Gase. Diese Nebenprodukte sind abzusaugen, bevor deren winzigen Partikel eingeatmet werden und im menschlichen Körper schwere Schäden anrichten können.



Lasertechnologie

Mit Lasern können Metalle, Hölzer und Kunststoffe bearbeitet werden. Aufgrund der Vielseitigkeit befassen sich Unternehmen intensiv mit der Lasertechnologie. Doch dies steigert nicht nur die Effizienz, sondern lässt unerwünschte Nebenprodukte entstehen, unabhängig von Art und Leistung. Unsere TBH-Anlagen gewährleisten eine sichere Absaugung von Feinstaub und Laserrauch.



Kunststoffverarbeitung

Fast jede Industrie verarbeitet heutzutage Kunststoffe. Für die sichere Absaugung und Filtration von Schleifstäuben und Dämpfen, die bei der Verarbeitung von Kunststoffen auftreten, sind TBH-Anlagen genau die richtige Lösung. Lassen Sie sich von unserer Qualität überzeugen.

Technische Daten FP 150



Lieferumfang:

- Komplett montiert (inkl. der von Ihnen gewählten Filterausstattung)
- 4 Rollen für fahrbaren Einsatz*
- Netzkabel

* je nach Bauhöhe der gewählten Konfiguration wird die Anlage mit Maschinensockel geliefert

Abbildung ähnlich

TECHNISCHE DATEN	EINHEIT	FP 150
Luftvolumenstrom freiblasend		max. 280
Effektiver Luftvolumenstrom	m ³ /h	30-250
Max. statischer Druck	Pa	20000
Spannung	V	100-240
Frequenz	Hz	50/60
Motorleistung	kW	1,1
Schutzklasse	-	1
Antriebsart	-	Dauerläufer
Schallpegel	db(A)	ca. 64
Serielle Schnittstelle	Sub-D	25-pin
Gewicht	kg	ca. 55
Abmessungen (HxBxT) als Basismodell	mm	1000x350x350
Abmessungen (HxBxT) mit erweiterter Filterfläche	mm	1230x550x550
Ansaugstutzen NW 50	-	optional
Ansaugstutzen NW 63	-	optional
Ansaugstutzen NW 80	-	optional
Automatische Abreinigung mittels Druckluft	-	optional
Staubbehälter	Liter	15
Farbe	RAL	7035

FILTERKONFIGURATION	
Filterpatrone, antistatisch (Staubklasse M)	✓
Partikelfilter H13	optional
Aktivkohle/BAC-Filter	optional (10 Liter)

Bestelldaten FP 150

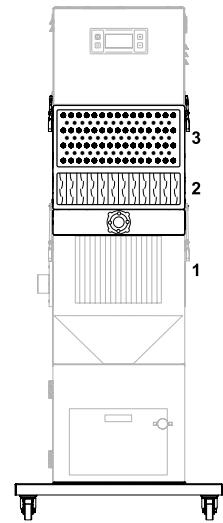
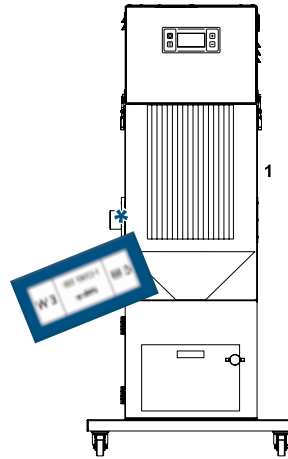
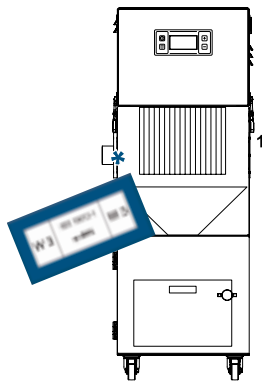

ALS BASISMODELL

BEZEICHNUNG	ART.-NR.
FP 150 100-240V 50/60Hz	90070

MIT ERWEITERTER FILTERFLÄCHE

BEZEICHNUNG	ART.-NR.
FP 150 100-240V 50/60Hz	90097**

** Anlage wird standardmäßig mit Maschinensockel geliefert

MIT AUTOMATISCHER ABREINIGUNG

ZUSATZMODULE	ART.-NR.
Aktivkohle/BAC-Filter	11610*
Partikelfilter	14728
Partikelfilter	14734**
Partikelfilter + Aktivkohle/BAC-Filter	15378*

* nur in Verbindung mit Maschinensockel

** in Verbindung mit automatischer Abreinigung

ERSATZFILTER

Filterpatrone	13016* 1
Partikelfilter	-
Aktivkohle/BAC-Filter	-

*antistatisch beschichtet

ERSATZFILTER

Filterpatrone	13403* 1
Partikelfilter	-
Aktivkohle/BAC-Filter	-

*antistatisch beschichtet

ERSATZFILTER

Filterpatrone	13016* 1
Partikelfilter	10013 2
Aktivkohle/BAC-Filter	13021 3

*antistatisch beschichtet

ANSAUGSTUTZEN

Links NW 50	13159
Links NW 63	13161
Links NW 80	13163
Rechts NW 50	13160
Rechts NW 63	13162
Rechts NW 80	13164

PRECOATIERSTUTZEN

NW 63	16251
NW 80	16252

BEZEICHNUNG

Maschinensockel	16353*
Autom. Abreinigung	16355
Druckregler	11783

*erhöht die Anlage um ca. 30 mm

Elektroniksteuerung



FUNKTION	FP 150
Wechsel Start / Stopp	✓
Manuelle Leistungsregelung	✓
Filtersättigungsanzeige (gesamte Anlage)	✓
Optische und akustische Anzeige der Filtersättigung	✓
Anzeige & Meldung von Störungen	✓
Manueller Start Filterpatronen-Abreinigung*	✓
Anzeige Status Filterabreinigung *	✓

* in Verbindung mit automatischer Abreinigung

SCHNITTSTELLENFUNKTION	
Schnittstelle	Sub-D
Wechsel Start/Stopp	✓
Vorwarnung Filter zu 75% gesättigt*	✓
Optische und akustische Anzeige Filter gesättigt	✓
Sammelfehlerausgang (Drehzahl, Temperatur, "Filter voll" 100%)	✓
Externe Drehzahlregelung	✓
Externer Abreinigungstart**	✓
Meldungsspeicher	✓
Parametrierzugang zur Aktivierung von Spezialfunktionen	✓

*Meldung z.B. zur Steuerung der Abreinigung von extern

** in Verbindung mit automatischer Abreinigung

Zubehör



ELEKTRISCHER FUSSSCHALTER

VERWENDUNG	BEZEICHNUNG	KABELLÄNGE	ART.-NR.
FP 150	Elektrischer Fußschalter	2 Meter	16369

FUNKTIONEN:

- Umschalten Start/Stopp
- Einschaltzustand der Anlage: Standby-Betrieb

LIEFERUMFANG: Fußschalter (inkl. Kabel)



KABELFERNBEDIENUNG

VERWENDUNG	BEZEICHNUNG	KABELLÄNGE	ART.-NR.
FP 150	Kabelfernbedienung	7 Meter	16477

FUNKTIONEN:

- Anzeige "Filter voll"
- Umschalten Start/Stopp
- Drehzahlsteuerung
- Einschaltzustand der Anlage: Standby-Betrieb

LIEFERUMFANG: Fernbedienung (inkl. Kabel)

Elektroniksteuerung



USB-ANSCHLUSS

VERWENDUNG	BEZEICHNUNG	KABELLÄNGE	ART.-NR.
FP 150	Anschlusskabel USB	1,5 Meter	16455

LIEFERUMFANG: Anschlusskabel (inkl. Software)

Harting Option



NETZANSCHLUSS HARTING

VERWENDUNG	BEZEICHNUNG	ART.-NR.
FP 150	Netzanschluss Harting Option	17036



SCHNITTSTELLE HARTING

VERWENDUNG	BEZEICHNUNG	ART.-NR.
FP 150	Schnittstelle Harting Option	15719



USB-ANSCHLUSS HARTING

VERWENDUNG	BEZEICHNUNG	KABELLÄNGE	ART.-NR.
FP 150	Anschlusskabel USB Harting	1,5 Meter	16466

LIEFERUMFANG: Anschlusskabel (inkl. Software)

Zubehör



Autom. Abreinigung

GEHÄUSEMODUL ALS AUFRÜSTSATZ - autom. Abreinigung

VERWENDUNG	BEZEICHNUNG	ART.-NR.
FP 150	zur automatischen Filterabreinigung	16355

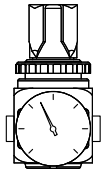

Druckregler

DRUCKREGLER - autom. Abreinigung

VERWENDUNG	BEZEICHNUNG	ART.-NR.
FP 150	voreingestellt auf 2 bar Betriebsdruck	11783

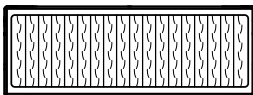

Partikelfilter H13

FILTERGEHÄUSEMODUL ALS AUFRÜSTSATZ - Partikelfilter

VERWENDUNG	FILTERKLASSE	ART.-NR.
FP 150	H13	14728
FP 150	H13	14734*

* in Verbindung mit automatischer Abreinigung

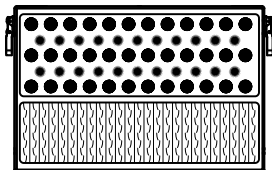

Partikelfilter H13 + Aktivkohle/BAC-Filter

FILTERGEHÄUSEMODUL ALS AUFRÜSTSATZ - Partikelfilter + Aktivkohle/BAC-Filter

VERWENDUNG	FILTERKLASSE	ART.-NR.
FP 150	H13	15378*

* nur in Verbindung mit Maschinensockel

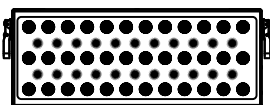

Aktivkohle/BAC-Filter

FILTERGEHÄUSEMODUL ALS AUFRÜSTSATZ - Aktivkohle/BAC-Filter

VERWENDUNG	GRÖSSE	ART.-NR.
FP 150	10 Liter	11610*

* nur in Verbindung mit Maschinensockel

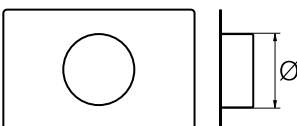

LUFTAUSBLASSBLECH*

VERWENDUNG	NW (mm)	ART.-NR.
FP 150	80	11709
FP 150	100	12839
FP 150	125	12232

* Anschlussblech mit Stützen zur gezielten Luftabführung mittels Schlauch

Zubehör



PNEUMATISCHE ABSPERRSCHIEBER

- automatische Steuerung über die Absauganlage
- verhindert den Rückstoß von Filtrat in die Ansaugrohrleitung während der Filterpatronenabreinigung
- Absperrschieber kann einfach in die Ansaugrohrleitung integriert werden

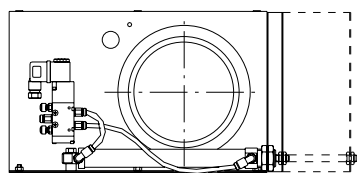
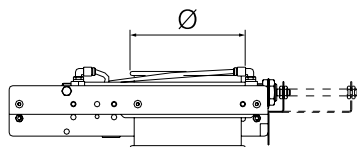

VERWENDUNG	BEZEICHNUNG	NW (mm)	ART.-NR.
FP 150	Pneumatischer Absperrschieber	80	15286*
FP 150	Steuerleitung Absperrschieber	-	16356*
FP 150	Schutzhaube	80	17015**

* Steuerleitung bitte separat bestellen

** bei zugänglicher Installation aus Sicherheitsgründen zwingend vorgeschrieben!

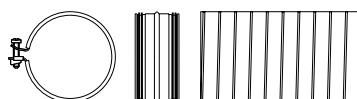

LUFTEINLASS - flexible Verbindungsschläuche

BEZEICHNUNG	NW (mm)	LÄNGE (m)	ART.-NR.
Schlauch-Set mit Verbindungsmuffe	50	2,5	10008
		5,0	10010
Schlauch-Set mit Nippel und Schlauchschellen	63	2,5	13210
		5,0	13211
		10,0	13212
	80	2,5	13179
5,0		13180	
10,0		13197	



SIGNALMODUL

VERWENDUNG	ART.-NR.
FP 150	16621



FUNKENLÖSCHER (Einsatz in der Rohrleitung)

VERWENDUNG	LUFTVOLUMEN	Ø d (mm)	ART.-NR.
FP 150	150-300m³/h	63	16649

ATEX-Zulassung nach EN1834

Montage: Je nach Anwendungsfall und Baugröße können die Funkenlöcher mit Hilfe eines speziellen Halters (inkl. Magnete, im Lieferumfang enthalten) oder mit Rohrschellen (bitte separat bestellen) an der Wand oder einem Arbeitstisch montiert werden.

Zubehör

**MASCHINENSOCKEL**

VERWENDUNG	ABMESSUNGEN (HxBxT) mm	ART.-NR.
FP 150	30x550x550	16353

**STAUBBEUTEL**

Staubbeutel zur kontaminationsarmen Entsorgung des abgereinigten Filtrats

VERWENDUNG	BEZEICHNUNG	ART.-NR.
FP 150	Staubbeutel	16711

**VOLUMENSTROMÜBERWACHUNG**

VERWENDUNG	Ø d (mm)	ART.-NR.
FP 150	80	16642

**FILTERBRUCHÜBERWACHUNG**

VERWENDUNG	Ø d (mm)	ART.-NR.
FP 150	100	16651

Technische Zeichnungen

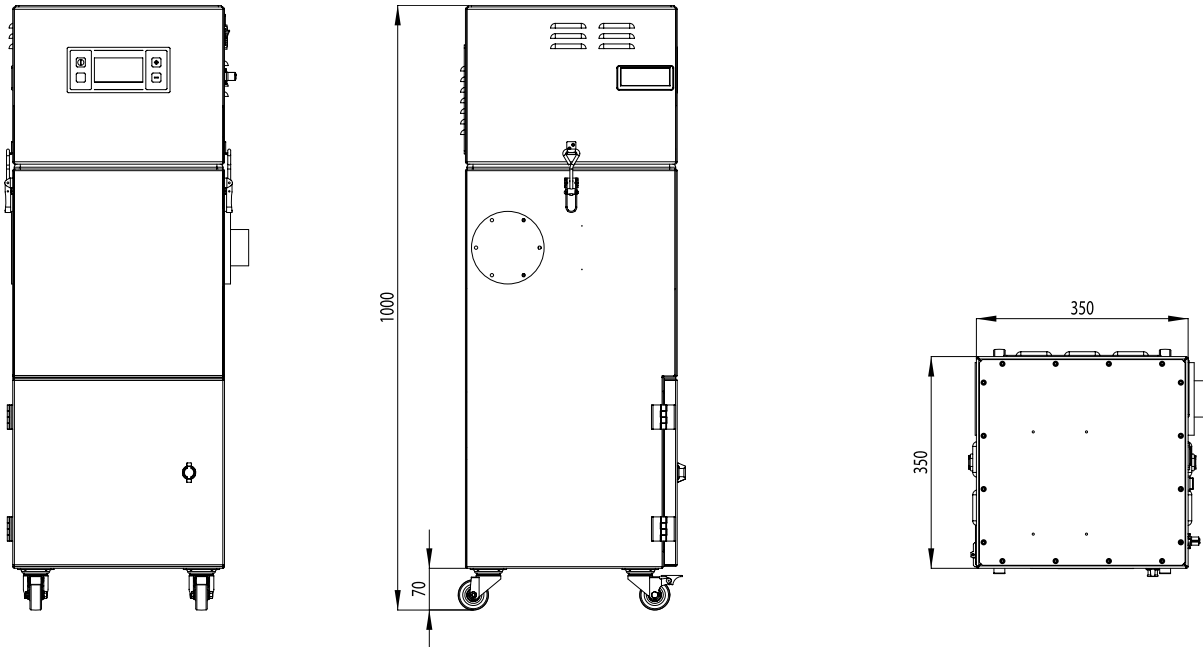

FP 150 Basismodell

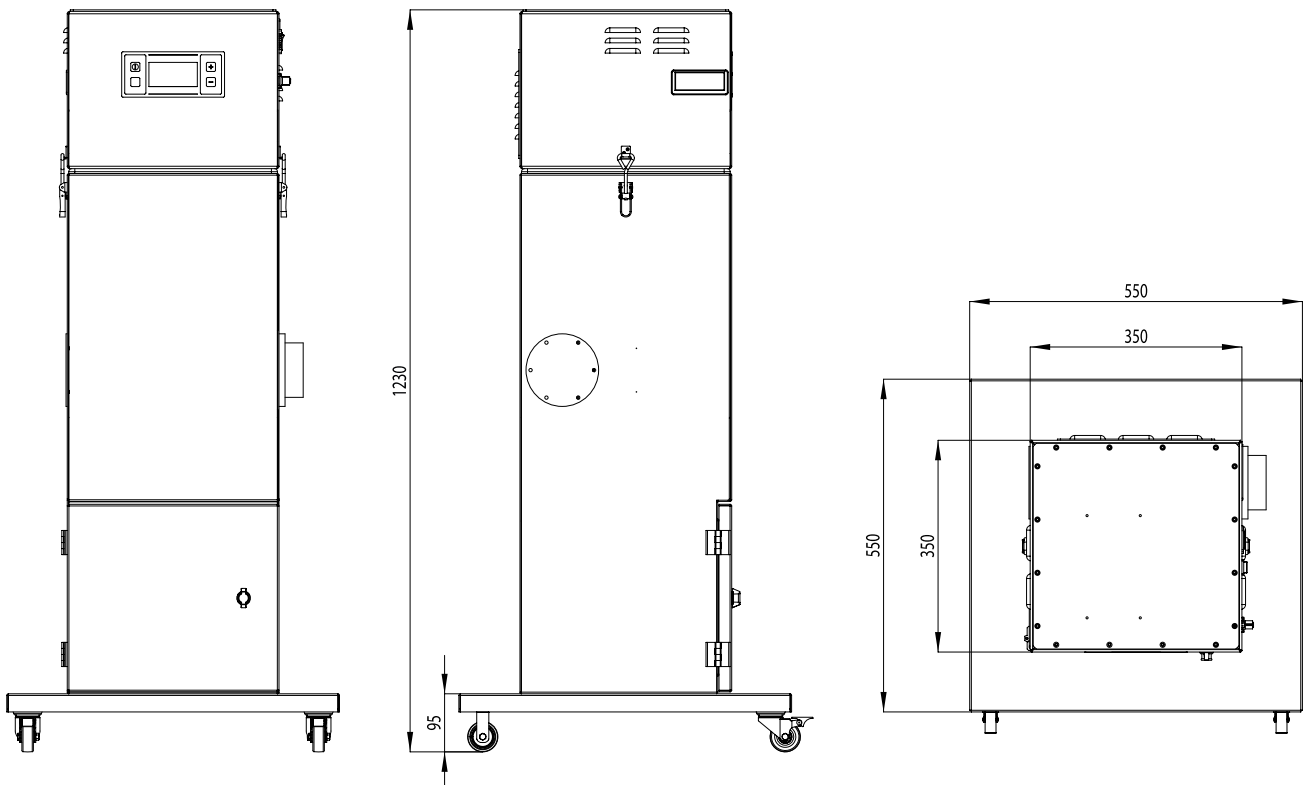

FP 150 mit erweiterter Filterfläche

MENSCH / UMWELT / MASCHINE

Technische Zeichnungen

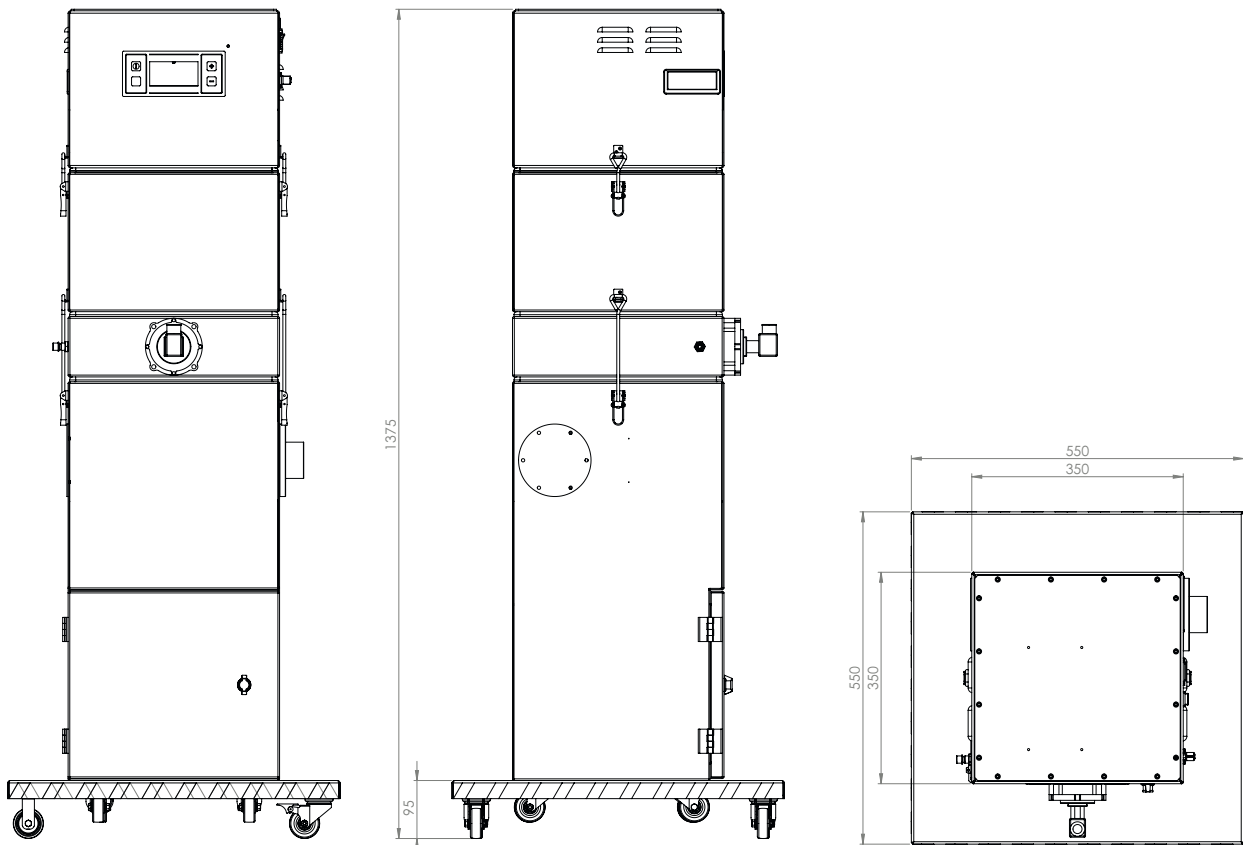

FP 150 (mit Abreinigung)

Notizen

F. Huhn & Sohn

GmbH

**Siebdruckbedarf
Siebspanndienst**

**Selbstklebefolien
Schneideplotter**

Filteranlagen

Digital-Drucksysteme

Ballindamm 3 20095 Hamburg
Tel.: 040 - 300 87 400 Fax: 040 - 300 87 401
www.huhn-sohn.de huhn.sohn@online.de



Weitere Infos zur Serie:

